



multi edge

multi edge

SMART GARDEN  
EDGING SOLUTIONS

multi edge®





METAL  
ADVANCE  
FLEX  
ECO

## Una solución para cada **jardín**

Descubra las infinitas posibilidades de nuestra gama de borduras Multi-Edge. El uso de bordes le proporcionará un aspecto elegante a su jardín. A parte de su apariencia, la bordura también tiene muchas ventajas prácticas. Limita el crecimiento de las malas hierbas, garantiza que la grava o el canto rodado permanezcan en su lugar y mantiene una separación limpia de diferentes materiales durante todo el año.

La bordura Multi-Edge está diseñada por nuestro departamento de diseño y se fabrica en Europa teniendo su durabilidad y calidad como máxima prioridad.

Nuestra gama de bordes se adapta a las necesidades de su jardín y se puede personalizar fácilmente. Y gracias a la amplia posibilidad de colores y materiales, siempre hay un borde Multi-Edge disponible para su jardín.



# Multi-Edge METAL

## Perfiles elegantes para su jardín

Los bordes metálicos Multi-Edge METAL le facilitan la creación de diferentes límites en su jardín, ya prefiera un camino de gravilla sinuoso o una separación clara del césped con el resto de elementos. Una selección de acabados y alturas diferentes le permite encontrar siempre el más adecuado para el aspecto que desea en su jardín.

- ✔ Alta calidad (acero 1,5 mm de grosor)
- ✔ Producto de larga duración
- ✔ Reciclable
- ✔ Instalación fácil sin tornillos o clavos

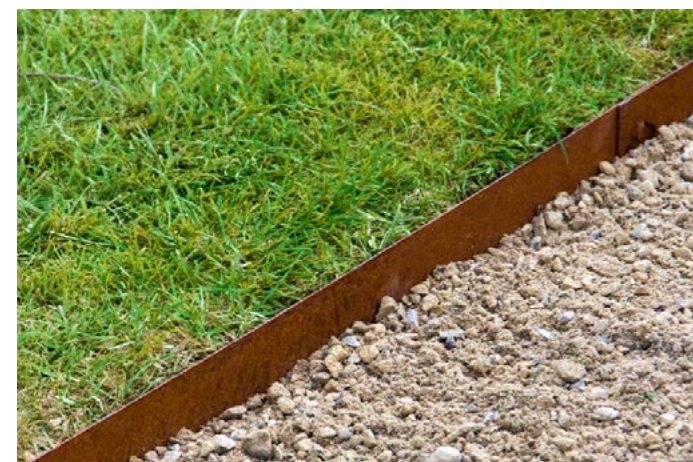

## Protección para bordes

¿Va a instalar la Multi-Edge METAL en un lugar donde las personas o las mascotas puedan pisar o caerse? Si es así, puede instalar un listón de protección que se coloca sobre la parte superior del borde. Esto reduce al mínimo el riesgo de accidentes y le proporciona seguridad.

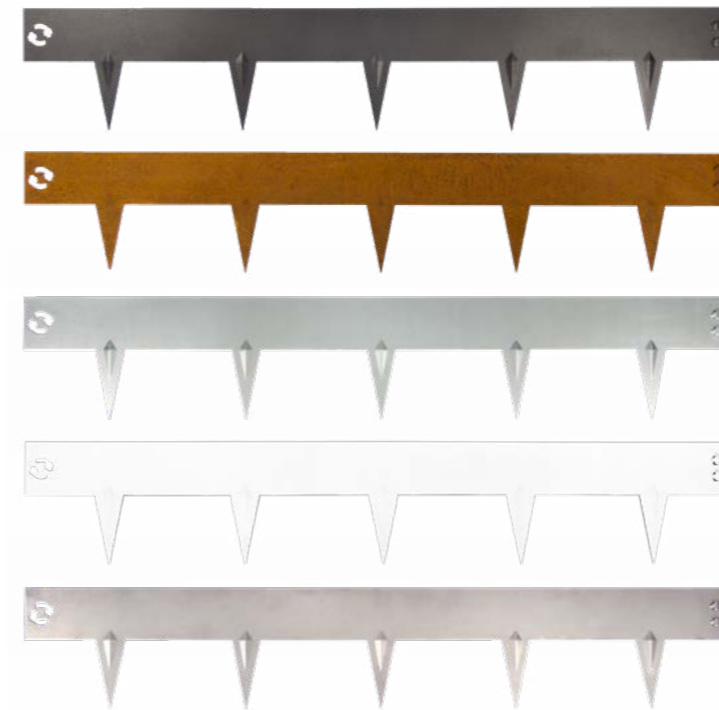

## Eliga el acabado

Los bordes metálicos Multi-Edge METAL 100x17,7 cm están disponibles en 5 acabados diferentes.

- Acero lacado negro
- Acero corten
- Galvanizado
- Acero lacado blanco
- Acero inoxidable

Las variantes más altas de Multi-Edge METAL están disponibles en acero corten y galvanizado.

## Instalación

Con el sistema de amarre de Multi-Edge METAL, puede conectar los bordes entre sí con un solo movimiento. Puede moldear fácilmente los bordes en formas curvas o redondas. Para una estabilidad óptima, asegúrese de que al menos la mitad de la pieza sobresale del terreno.

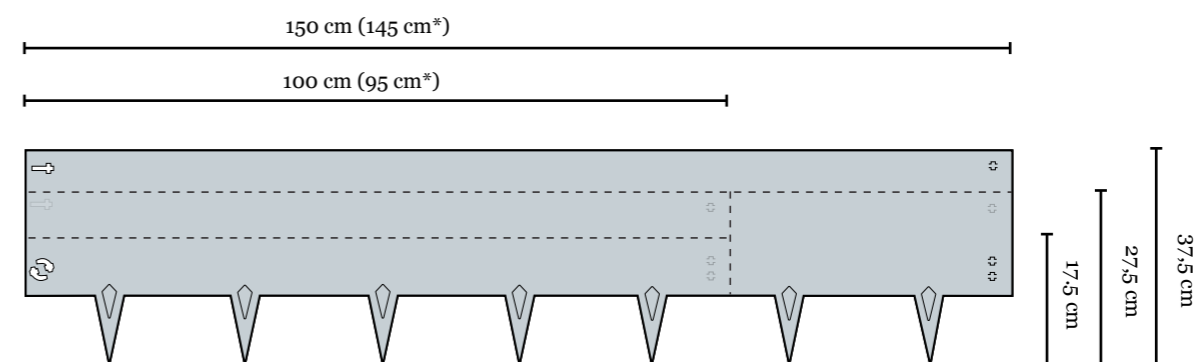
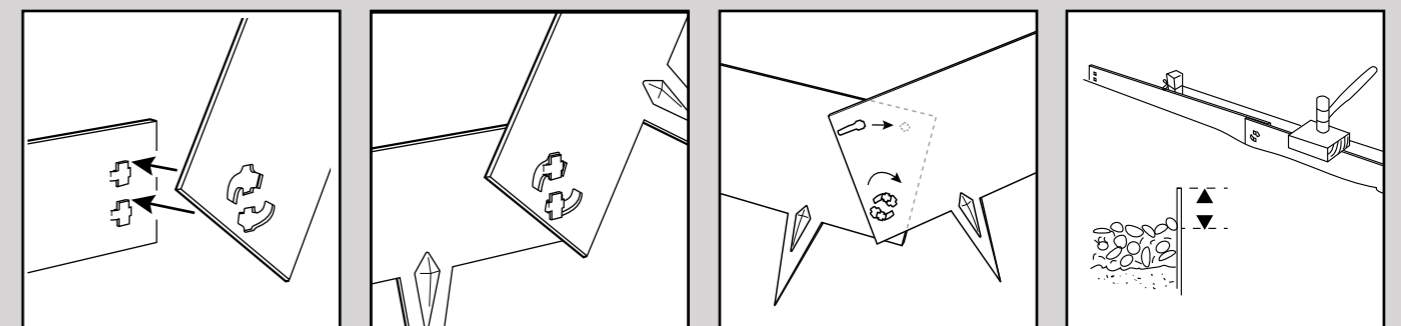

\*Longitud de trabajo. Para calcular cuantos bordes necesita, divida la longitud total del contorno entre 0,95 o 1,45.



# Multi-Edge ADVANCE

¡Un elegante sistema de bordura que es sofisticado y atractivo a la vez!



Multi-Edge ADVANCE es una bordura de alta calidad apta tanto para césped como para zonas de grava u otros recubrimientos. Dispone de un sistema de amarre inteligente y único. Los perfiles están conectados por placas de unión y asegurados por una estaca, creando una transición entre ellos muy sutil y elegante. Multi-Edge ADVANCE tiene un grosor de 1mm; la parte superior e inferior de cada perfil está plegada teniendo un grosor de 3mm. Esto le aporta un aspecto sólido y asegura que los perfiles puedan ser fácilmente instalados en forma curva. Multi-Edge ADVANCE está disponible en acero galvanizado y corten.

- ✔ Perfiles de alta calidad de 20 cm de altura
- ✔ Estable y ligero
- ✔ Sistema de unión invisible tras su instalación



Disponible en acero corten y galvanizado

El perfil es flexible, se puede instalar en formas rectas o curvas

Un sistema de amarre único que permite instalar la estaca a la altura deseada

## Estable y visible

Cuando se utiliza como límite de hierba o superficies de grava, la bordura puede sobresalir hasta 10 cm del suelo

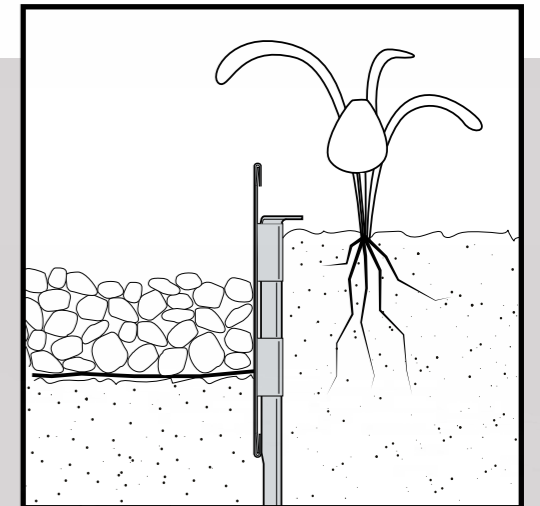



## Un acabado sublime para cada aplicación

Su acabado en forma redonda en la parte superior e inferior de cada perfil le da a esta bordura un aspecto estable y elegante. Una característica única del Multi-Edge ADVANCE es que la unión y la estaca son imperceptibles en el lado visible del borde. Los extremos de los perfiles se unen muy fácilmente entre si debido a su ingenioso sistema de amarre y los perfiles se pueden moldear en la forma deseada.



## Esquinas

Para ángulos de 90 grados, puede utilizar de manera opcional las piezas de esquina. Éstas se conectan a los bordes gracias a su sistema de amarre. Con estas piezas, podrá crear un contorno más bonito en un abrir y cerrar de ojos.

## Instalación

Las estacas se fijan al perfil, lo que garantiza la estabilidad de la bordura. Puede fijarlas a la altura que quiera. Coloque una placa de unión en el borde superior e inferior del perfil, asegúrese de que las placas encajan entre si e inserte la estaca. Este método también es el que se utiliza para facilitar la unión entre los perfiles.

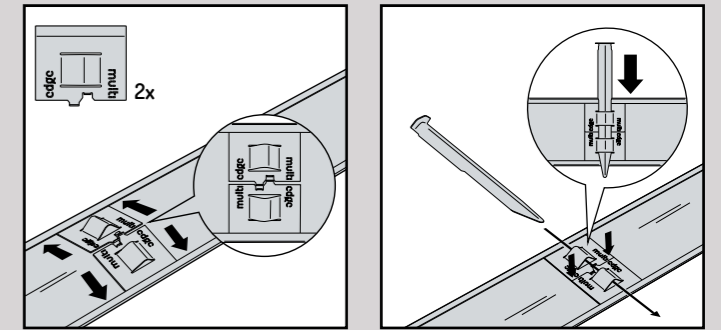

### Perfil

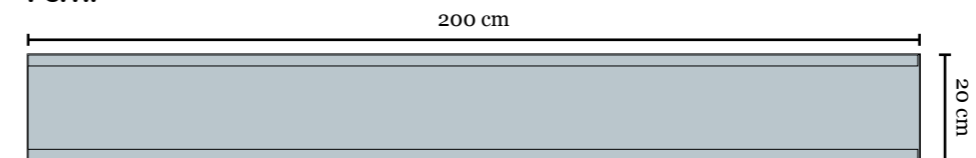

### Sistema de amarre

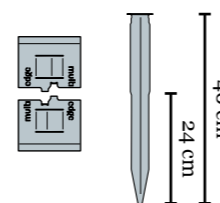

Sistema de amarre  
(2x placas de unión + 1 estaca)

### Pieza de esquina

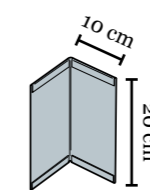

Pieza de esquina 90°  
(vendida por separado)

Cada perfil de 2 metros viene con 3 sistemas de amarre.

Cada pieza de esquina viene con un sistema de amarre.

### Colores

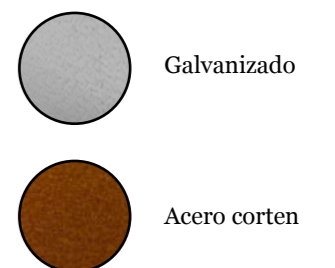



# Multi-Edge FLEX

¡Bordura que se adapta rápidamente a cualquier forma!

Multi-Edge FLEX es una bordura flexible hecha de plástico reciclado. Con estos bordes podrá crear límites con un bonito acabado y de manera sencilla en su jardín. Su estructura inteligente le permite crear formas rectas, curvas o incluso redondas. Tanto para formar límites de los diferentes elementos, como plantas o césped, como para caminos de grava o terrazas, la bordura Multi-Edge FLEX es un sistema económico y una solución muy versátil.

- ✓ Para formas curvas o rectas
- ✓ Estable y flexible
- ✓ Aplicable en distintos terrenos
- ✓ Disponible en dos alturas

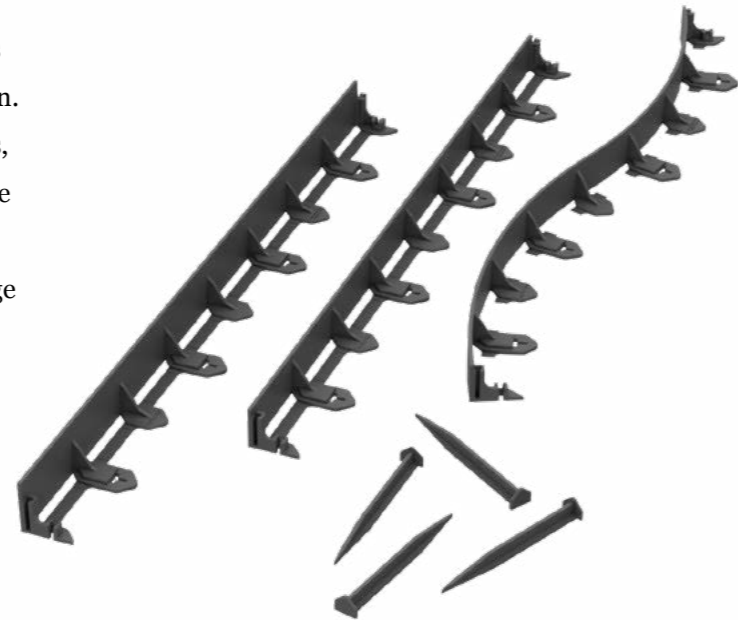

## Un producto, infinitas posibilidades

La bordura Multi-Edge FLEX se diferencia de otras borduras gracias a su estructura única. Esta hace posible adaptar los bordes a formas rectas, curvas o redondas. Dependiendo de la aplicación y el grosor de la capa del suelo, puede elegir entre dos alturas.

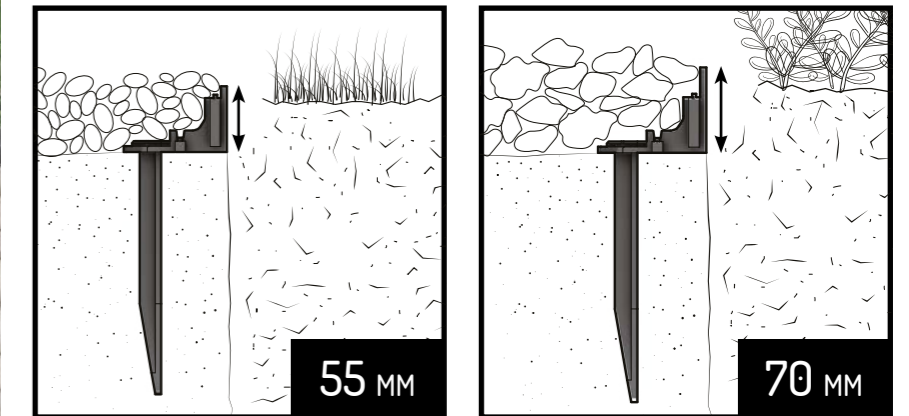

## Fácil instalación

Cortando los conectores de la bordura, el Multi-Edge FLEX puede utilizarse para crear curvas, formas redondas y esquinas. Su sistema de amarre inteligente permite conectar los bordes entre ellos fácilmente. Las estacas suministradas se utilizan para fijar la bordura al terreno.

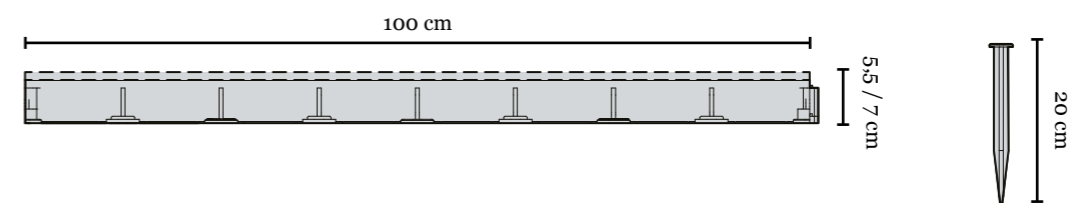
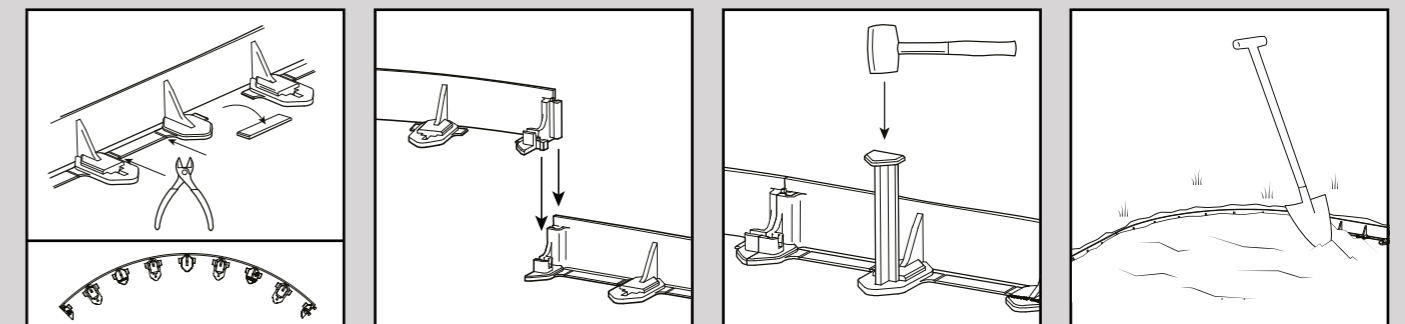
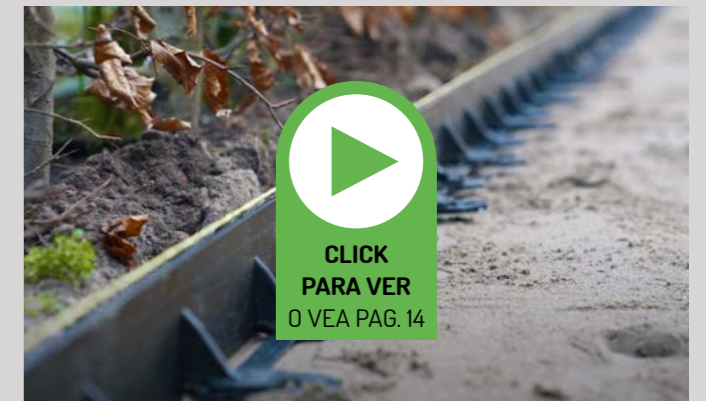

Por cada pieza, borde de 1 metro, se envían 4 estacas.



# Multi-Edge ECO

Ecológico y elegante; un borde versátil

Multi-Edge ECO es una serie de borduras fabricadas con plástico 100% reciclado. Con una selección de rollos y perfiles rectos en varios colores, el Multi-Edge ECO siempre ofrece una solución adecuada para su jardín. Las borduras se elaboran con pequeños pedazos de envases de plástico. Esto le da a la bordura una estructura gruesa única y un aspecto natural. De esta forma combina el Multi-Edge ECO lo mejor de dos mundos.

- ✔ Disponible en varios tamaños
- ✔ Aspecto natural
- ✔ Fácil de manejar
- ✔ Elección sostenible



## Una solución para cada necesidad

El Multi-Edge ECO está disponible en rollo para un acabado curvado o redondo. Ideal para alrededor de árboles, orillas de estanques y bordes inclinados, entre otras cosas. O elija las piezas rectas para crear bordes rectos, límites de césped o rematar un camino recto. Dependiendo de la aplicación, puede elegir entre varios tamaños. Elija una bordura menos ancha que sea menos visible o una bordura más ancha para compensar pequeñas diferencias de altura, por ejemplo.

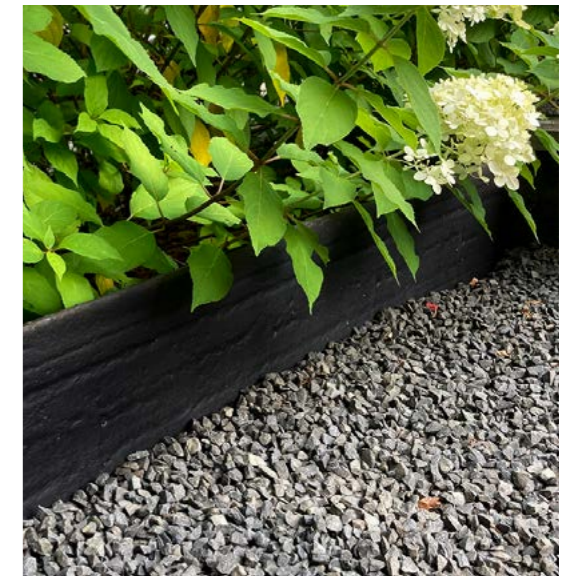

## Instalación

El Multi-Edge ECO puede instalarse en casi cualquier forma deseada. Puede cortar la bordura con una sierra de mano. Estabilice el borde con las estacas de fijación que están disponibles por separado. Estas se pueden fijar al borde a cualquier altura deseada. Las estacas de fijación también pueden utilizarse para cubrir el hueco entre piezas y hacer una transición más sutil.

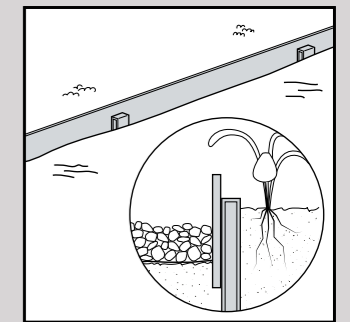
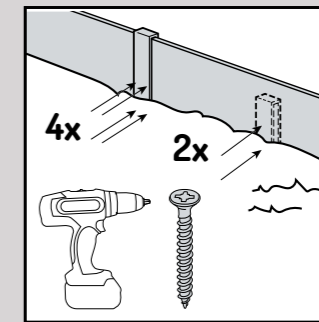
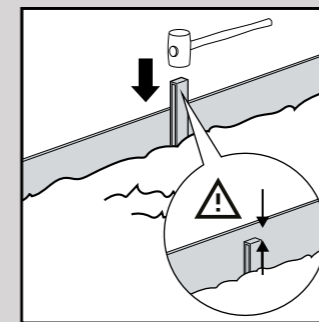
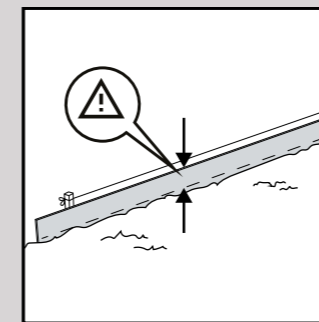

### Partes rectas

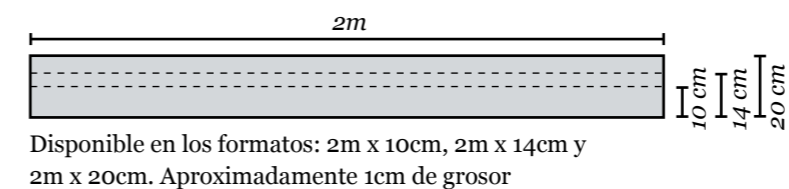

### Rollos

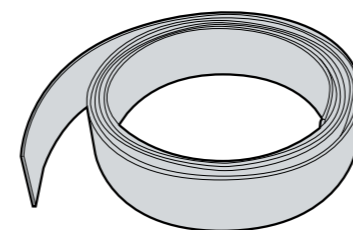

Disponibles en los formatos:  
 10m x 10cm  
 10m x 14cm  
 10m x 20cm  
 20m x 10cm  
 20m x 14cm  
 20m x 20cm  
 Aproximadamente 1cm de grosor

### Estacas

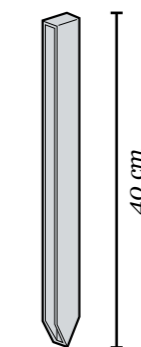

### Colores

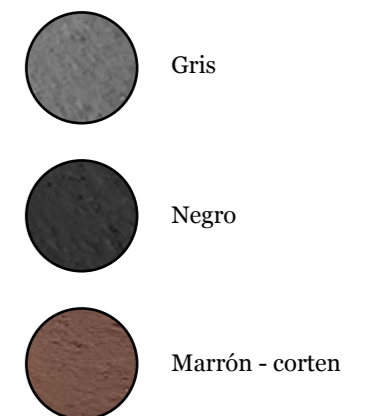



# Instrucciones de instalación



## Multi-Edge METAL



HAGA CLICK O  
ESCANEER PARA  
VER EL VIDEO



HAGA CLICK O  
ESCANEER PARA  
DESCARGAR

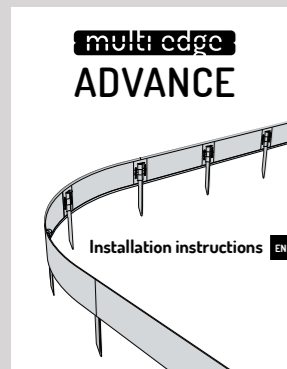

## Multi-Edge ADVANCE



HAGA CLICK O  
ESCANEER PARA  
VER EL VIDEO



HAGA CLICK O  
ESCANEER PARA  
DESCARGAR



## Multi-Edge FLEX



HAGA CLICK O  
ESCANEER PARA  
VER EL VIDEO



HAGA CLICK O  
ESCANEER PARA  
DESCARGAR

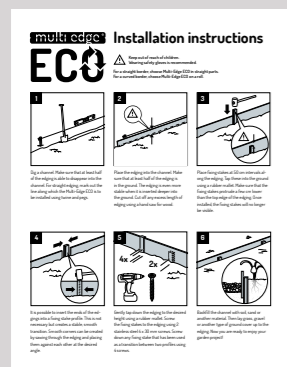

## Multi-Edge ECO



HAGA CLICK O  
ESCANEER PARA  
VER EL VIDEO



HAGA CLICK O  
ESCANEER PARA  
DESCARGAR

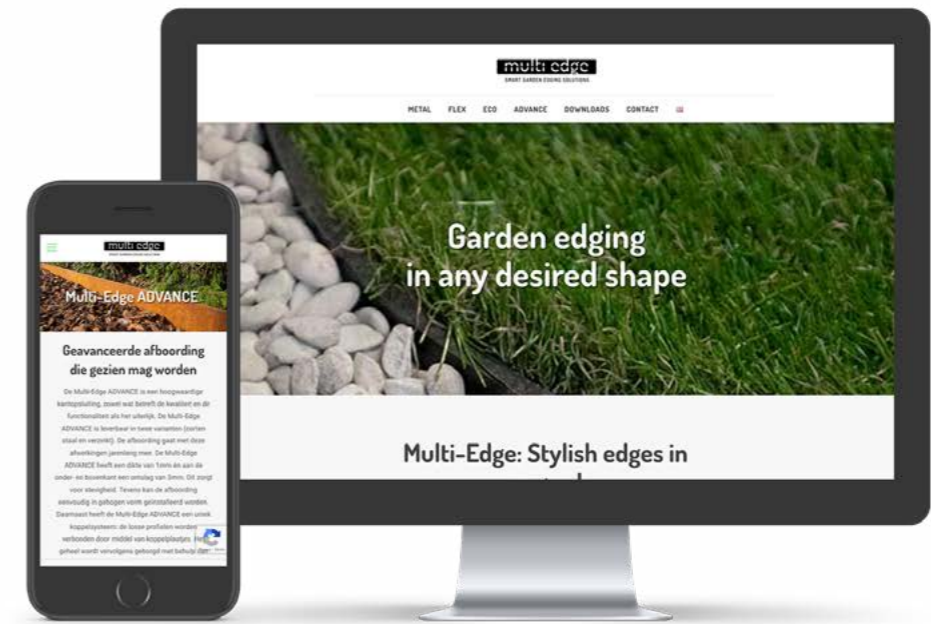

# Visita Multi-edge.com

Para más información del producto y detalles de contacto

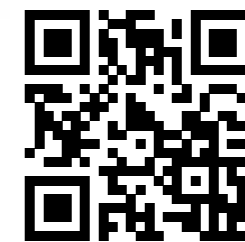



multi edge

multi